

电热水器  
产品说明书

KH10 *从厨宝*<sup>®</sup> 电热水器

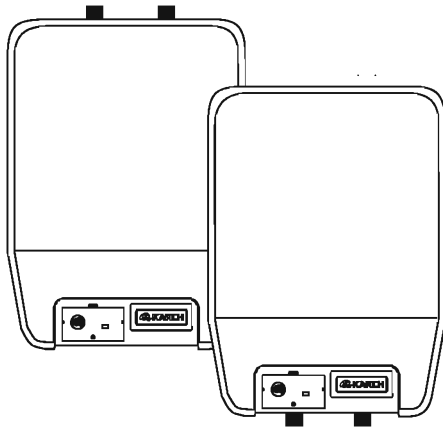

适用型号:  
KH10上  
KH10下

尊敬的用户：

祝贺您选购康泉热水器，这是一款安全节能型热水器。

康泉公司是中国建成最早、规模最大的专业热水器制造商之一。康泉多年来一直秉承“专业、进取、创新”的理念，致力成为“全球热水供应专家”。如今，康泉热水器已畅销全球三十多个国家和地区，产品品质得到了全球采购商和用户的高度赞赏。

我们相信康泉热水器能满足您的要求，同时也期望为您和家人的生活增添温暖！

我们建议您仔细阅读本说明书，以便享受康泉热水器给您带来的舒适及便利。请妥善保存本说明书以便安装维修人员参阅！

恭祝合家欢乐！

**KANCH**

康泉中国客户关怀中心

\* 请仔细阅读本说明书并保存

<b>1. 系统说明</b> .....	1	<b>4.1 安装注意事项</b> .....	5
1.1 外观 .....	1	<b>4.2 热水器固定</b> .....	5
1.2 特点 .....	1	<b>4.3 水管连接</b> .....	6
1.3 装箱单 .....	1	<b>4.4 电源连接</b> .....	6
<b>2. 技术性能</b> .....	2	<b>5. 使用说明</b> .....	7
2.1 外形尺寸 .....	2	5.1 使用注意事项 .....	7
2.2 技术参数 .....	2	5.2 热水器注水 .....	7
2.3 安全技术 .....	2	5.3 操作说明 .....	7
2.4 接线图与电气原理图 .....	3	<b>6. 保养说明</b> .....	8
<b>3. 警告</b> .....	4	<b>7. 常见故障检修</b> .....	9
<b>4. 安装</b> .....	5		

# 1 系统说明

## 1.1 外观

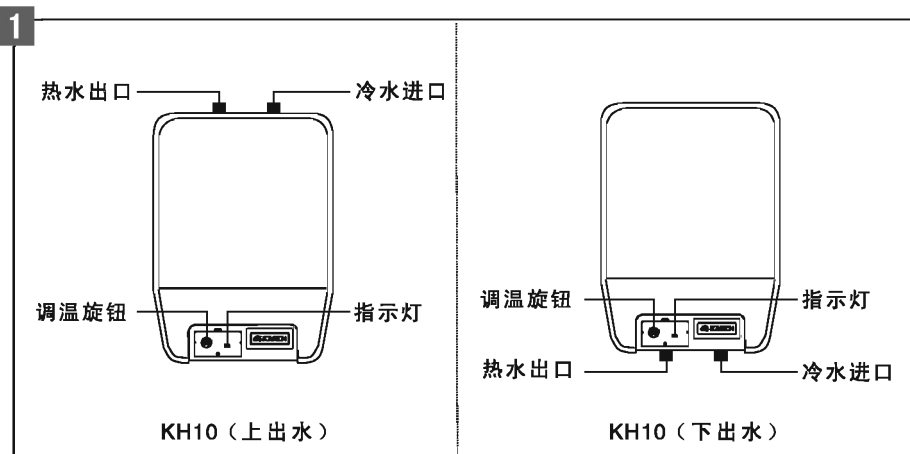

## 1.2 特点

- 1.采用国际先进的静电干粉喷搪技术制造的搪瓷内胆，防腐层均匀致密、抗压力、耐冲击、高强度、健康卫生；
- 2.采用优质特厚无缝不锈钢管制作而成的电热管，防腐性能更好；
- 3.保温层采用高压高速喷射式整体发泡，具有高密度、均匀特厚等特点，保温节电效果更明显；
- 4.产品具有超温超压、干烧、停水防倒流等多种保护功能；
- 5.热水器内装有不锈内芯的超强阳极保护镁棒，配合搪瓷内胆使用，防腐除垢效果更好，有效延长了内胆使用寿命；
- 6.操作明了、方便，外形时尚。

## 1.3 装箱单

电热水器1台	泄压安全阀1只	说明书1本	保修卡/安装结算卡1份
导流管1条	挂钩1套	膨胀螺栓1套	防脱落装置1套

## 2 技术性能

### 2.1 外形尺寸

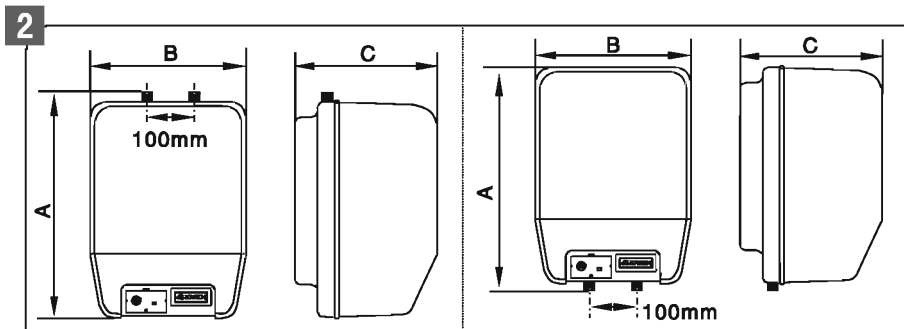

尺寸代号 型号	A (mm)	B (mm)	C (mm)
KH 10	400	280	250

### 2.2 技术参数

型号	容积	功率	总电流	电源	温控范围	内胆额定压力
KH 10	10L	1500W	6.8A	220V/50Hz	20-75±5°C	0.8MPa

### 2.3 安全技术

#### ● 超压、防倒流保护

电热水器带有一个泄压安全阀，出厂时已预设好额定压力0.8MPa，不可自行调节。电热水器通电加热时，由于内胆中的水受热膨胀，泄压孔可能会有少量水滴流出，水滴流出起到降低压力作用，属正常现象。（图3）

当外界一旦停水时，泄压安全阀还可起到防止水倒流作用，确保电热水器不干烧。

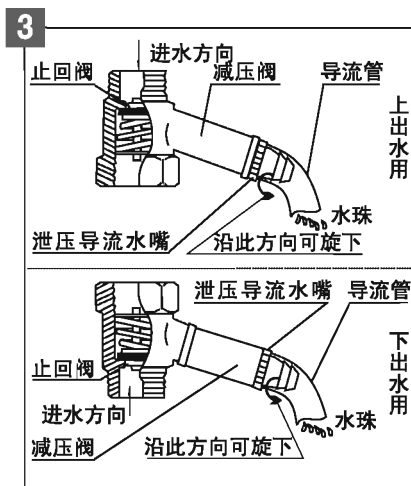

注意:泄压安全阀要定期进行泄压动作,让水从泄压孔中排出,冲洗泄压水流通道,以免水垢沉积堵塞。(详见保养说明)

### ● 超温、干烧保护

本系列产品内部装有一个非自复位式双极热脱扣器,当电热水器温控系统失灵或其它故障,导致温度超高异常时,双极热脱扣器会迅速切断其电路上的“火线”和“零线”,停止加热。

注意:双极热脱扣器断开保护后,切勿自行复位,只有专业的维护人员排除故障后,方可对其进行复位。

### ● 防脱落保护

本产品配有防脱落装置,有效防止电热水器因意外情况与固定在墙壁上的挂钩发生脱离,而致使电热水器滑落的情况,使安装固定更加可靠、安全。

## 2.4 接线图与电气原理图

4

### 接线图

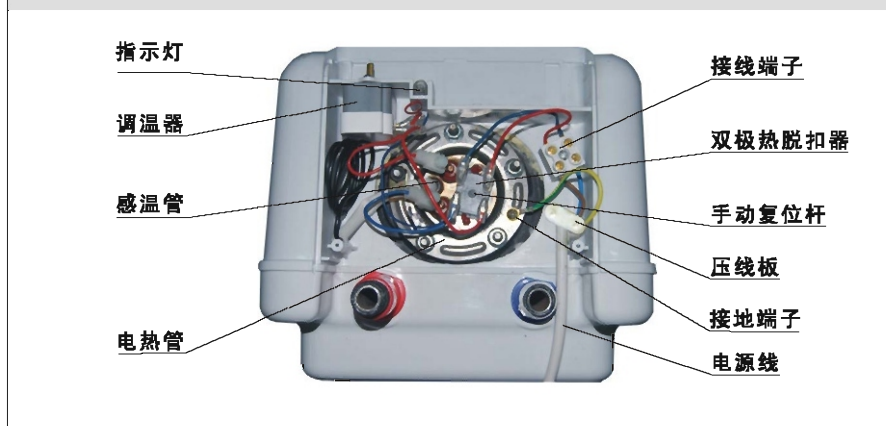

5

### 电气原理图

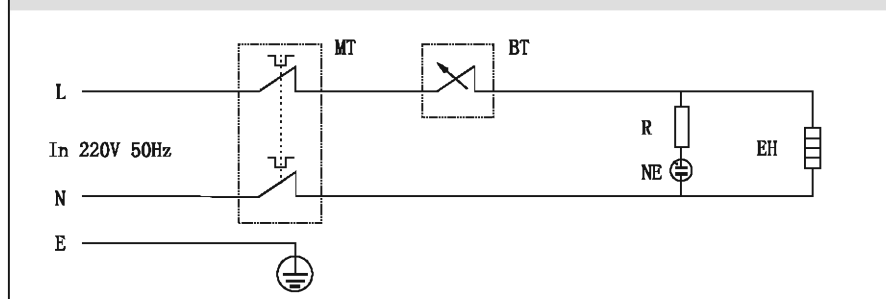

### 3 警告

本系列储水式电热水器产品按国际标准IEC60335-2-21进行生产，其各项技术指标均符合GB4706.12-2006标准规定要求。

只有合格的专业人员严格按说明书要求，才可为您安装电热水器，如果用户不遵循本说明书的安装要求以及由于不正确的安装，所引起的任何损失，本公司恕不承担任何责任。在安装和使用电热水器之前，请仔细阅读本说明书，并妥善保管以便日后参考使用。

- 对电热水器进行任何保养或维修前，必须断开电源，非专业人员不得维护，由于乱拆装或擅自更换不合格零件，由此造成的一切后果，本公司概不负责。
- 电热水器配有泄压安全阀，为了使用安全，切不可私自改动或拆装。在水压较大的情况下，泄压孔可能会有水珠滴下，此属正常现象，严禁堵塞泄压孔。
- 长期不使用电热水器，要拔下电源插头，关闭进水阀。
- 电热水器使用220V/50Hz专用交流供电线路，且必须选用载电流能力为10A的优质固定三孔插座，插头和插座配合紧密、不松动，严禁使用多用移动插板或其他规格形式的插头和插座。
- 对于配有电源线的电热水器，若电源线损坏，必须由康泉公司专业人员进行更换。
- 当您察觉或感知有漏电时，请拔掉电源插头，立即停止使用，并通知本公司人员上门检查，切勿自行拆卸，否则有触电危险！
- 本器具为I类防触电器具，请用户必须确认电源插座上的接地极为有效接地，否则不得使用本电热水器！
- 电热水器的热水温度过高时，会引起烫伤，故使用前务必先调节好热水温度，老人和孩子在使用时应特别小心，小孩应在大人的陪同下使用。
- 严禁在雷电时使用电热水器，以免造成人身危险。
- 请不要将易燃、易爆、易腐等物品放置在电热水器附近，否则可能引起火灾等事故。
- 为避免干扰，请不要将电热水器安装在强电或强磁场的环境。

## 4 安装

### 4.1 安装注意事项

- 热水器必须由本公司专业安装人员进行安装，用户应积极配合，并提供符合本说明书要求的安装条件，以确保热水器安装、使用安全。
- 安装面的承载能力应不低于热水器注满水后四倍质量，必要时采取加固或防护措施，以确保热水器的安全运行和人身安全。
- 为防止意外情况发生，必须安装本公司所提供的附件，不得自行更改或替换。
- 如附件损坏，必须通知我公司进行维修，使用我公司提供的附件更换。
- 电热水器应安装在靠近下水道及用水处，并保持下水道畅通，严禁热水器底部周围积水浸泡热水器内部电器件。
- 电热水器安装区域应能保证，万一出现电热水器或接头漏水的情况，不会对相邻区域物品或建筑物的下层造成破坏。
- 电热水器所安装的位置应充分考虑到日后维修方便。
- 电热水器的电源插座应安装在水喷淋不到的干燥处，切勿湿手插拔插头。
- 安装完毕，确认安装可靠无误后方可向电热水器注水，注满水并严格检查进、出水管各连接处有无漏水，确认无漏水后方可通电加热。

**注意：严禁将其安装在室外或安装在寒冷结冰的环境！**

### 4.2 热水器固定

1. 确定安装位置，根据（图6）尺寸在墙上钻两个 $\phi 10\text{mm}$ 和一个 $\phi 6\text{mm}$ 的孔，并将塑料膨胀管敲入 $\phi 6\text{mm}$ 的安装孔中。
2. 将钢膨胀螺栓套入挂钩，旋紧螺母后敲入两 $\phi 10\text{mm}$ 的安装孔，用扳手拧紧。（图7）
3. 将热水器背部安装支架滑入挂钩内，向下移动并用手重压热水器上部，保证支架完全滑入挂钩根部，确认热水器可靠固定。（图8）
4. 如（图8）所示，将防脱落装置紧贴在热水器背部并将长形孔对准 $\phi 6\text{mm}$ 孔，垫圈套入吊环螺丝后穿过长形孔旋入 $\phi 6\text{mm}$ 孔内的塑料膨胀管以确保热水器可靠固定。

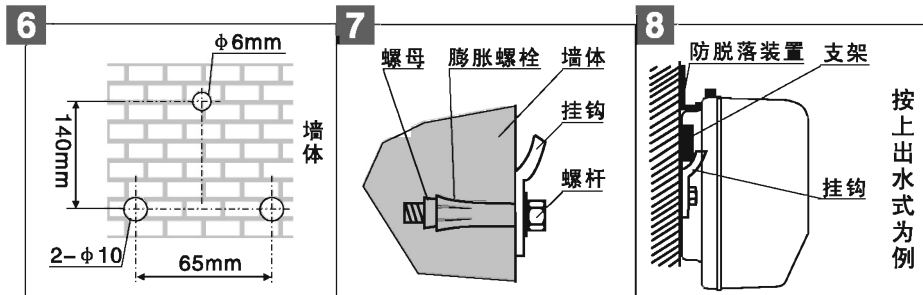



## 4.3 水管连接

- 泄压安全阀连接：按阀体上箭头指示的自来水进水方向，将泄压安全阀与热水器冷水进管（蓝色指示）密封连接，连接时不宜旋太紧，以防损坏。（图9）

**注意：**泄压安全阀连接时不宜旋得太紧，以防损坏；且与热水器进水管螺口处应采用生料带密封，严禁使用橡皮垫，否则会造成爆炸危险！

- 出水管连接：将用户热水供应管路与热水器热水出管密封连接。（图10）

- 进水管连接：按上面连接情况，将用户自来水管与泄压安全阀密封连接。如果用户供水压力接近或超过0.8MPa时，则应在远离热水器的进水管道上安装一个减压阀，否则热水器会长期处于超高压状态，这会损坏和严重缩短热水器的使用寿命。（图10）

- 导流管连接：导流管一端与泄压安全阀泄压孔连接，另一端连续向下引向下水道。（图10）

**注意：**泄压安全阀与导流管均应安装在无霜环境下；严禁堵塞、扭曲，并保持与大气相通。

## 4.4 电源连接

电热水器出厂时已配有电源线与电源插头，且已可靠连接，用户只要将插头插入与之相匹配的插座，插紧无松动。插座应品质优良，且额定载流量为10A。（图11）

**注意：**电热水器必须有单独可靠的专用供电线路，其电源线截面积必须 $\geq 1.0\text{mm}^2$ ，且供电电源极性应严格区分，对应接上。

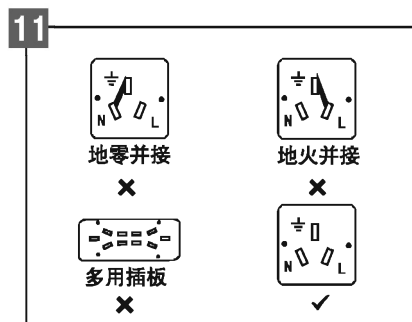
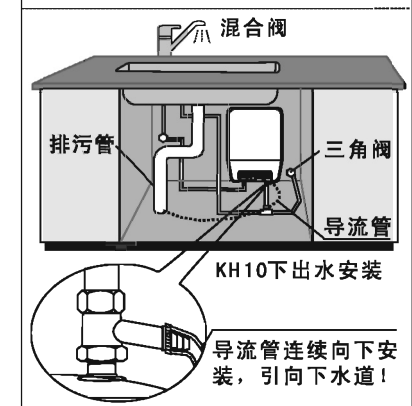
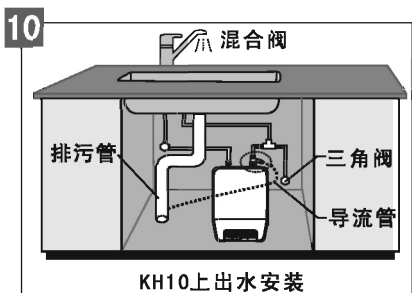
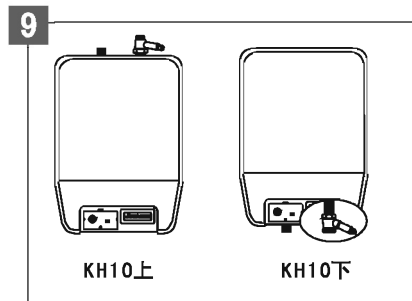

## 5 使用说明

### 5.1 使用注意事项

- 首次使用应先将电热水器内胆注满水，并确认各接头无漏水和电源符合要求后，再接通电源。
- 使用时，应在冷水端开启混合阀，再调节水温，以避免烫伤。
- 长期停用后，再次使用时，应先确认电热水器注满水后，方可通电加热。

### 5.2 热水器注水

打开热水器进水管路上的阀门，将混合阀在热水温度最高端开启，进水排空内胆中的空气，水连续从喷头里流出时说明电热水器已注满水。（图12）

**注意：**热水器注满水后，应保持进水管路上的阀门处于开启状态。

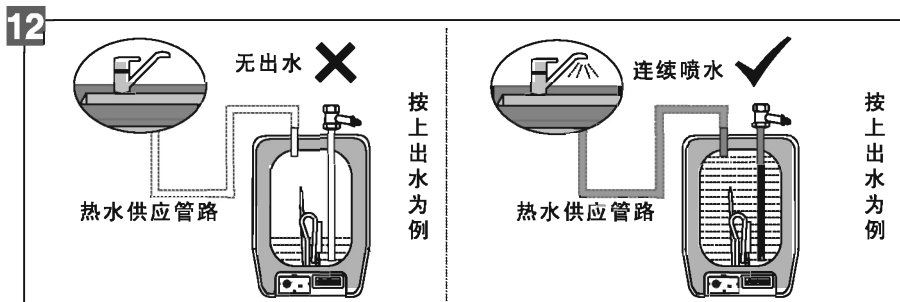

### 5.3 操作说明

1. 将热水器电源线插头插入电源插座，热水器接通电源。（图13）
2. 旋转调温旋钮至热水器指示灯亮起，此时热水器开始加热；加热至设定水温后，指示灯熄灭，热水器停止加热，处于保温状态。当水温降到一定温度时，指示灯再次点亮，热水器再次加热。
3. 调温旋钮顺时针方向旋转，设定温度升高，逆时针则降低。（图13）
4. 使用时，打开热水出水阀，使用完毕，关闭热水出水阀门即可。

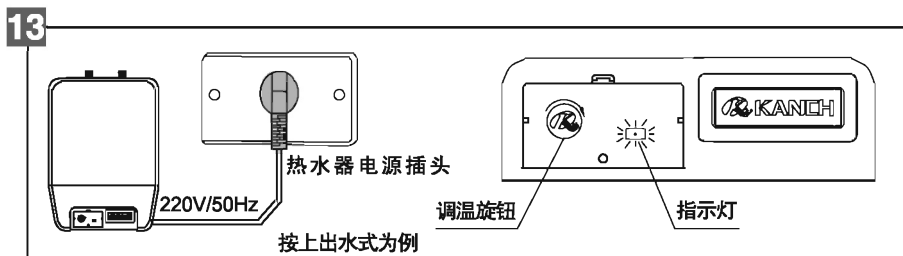

**注意：**温度过高（50℃）的热水会引起烫伤，为了您和您家人的安全，在您将热水器温度设定较高时，请特别小心使用！

## 6 保养说明

- 本产品所有的维修与保养应由专业的服务人员进行，不正确的方法可能引起严重的伤害事故或财产损失。
- 在对电热水器进行维修保养之前，必须拔下电热水器电源插头。
- 在热水够用的情况下尽量将设定温度调低，可以减少散热以及高温腐蚀和结垢，延长电热水器的使用寿命。
- 电热水器长时间使用，泄压安全阀可能结垢堵塞，需用户每个月对泄压安全阀进行检查。

上出水式热水器检查时，须旋下泄压导流水嘴（图3）清除水垢，并排水冲洗，清除残留的水垢，以防止堵塞。

下出水式热水器检查时，须按图3所示方向旋下泄压阀，让内胆中的水从泄压孔流出，并冲洗若干分钟，以去除残留水垢，完成后旋上泄压阀。

- 寒冷结冰季节，若两天以上停用电热水器，应拔下电源插头将电热水器内胆排空，否则电热水器内胆有可能结冰冻裂！方法如下：

1. 切断电源（拔下电热水器电源插头）；

2. 关闭进水阀门；

3. 再打开出水阀门排除剩余压力；

4.A 当热水器为上出水时，应拆卸下水管及泄压安全阀后，将热水器倒置，以排空内胆中的水；

B 当热水器为下出水时，应按（图3）所示的方向旋下泄压阀，以排空内胆中的水；

5.再次使用时，必须确认电热水器水箱已注满水后，方可通电加热。

**注意：排出的水可能温度很高，小心烫伤！**

## 7 常见故障检修

故障现象	指示灯显示状态	故障原因	处理方法
出水为冷水	红灯不亮	<ol style="list-style-type: none"> <li>1. 电源开路</li> <li>2. 电表保险丝断开</li> <li>3. 电源插座接触不良</li> <li>4. 调温器旋钮设定温度过低</li> <li>5. 双极热脱扣器断开：               <ol style="list-style-type: none"> <li>A 调温器失灵</li> <li>B 无水干烧</li> <li>C 双极热脱扣器失灵</li> </ol> </li> </ol>	<ol style="list-style-type: none"> <li>1. 接通电源</li> <li>2. 检查线路并更换保险丝</li> <li>3. 更换电源插座</li> <li>4. 调温器旋钮转向高温处</li> <li>5. 检查或更换：               <ol style="list-style-type: none"> <li>A 更换调温器并复位双极热脱扣器</li> <li>B 向内胆加水并复位双极热脱扣器</li> <li>C 更换双极热脱扣器</li> </ol> </li> </ol>
	红灯亮	电加热管损坏	更换电加热管
不出水	红灯亮	<ol style="list-style-type: none"> <li>1. 进水管路总阀门未打开</li> <li>2. 外界停水</li> <li>3. 水压太低</li> </ol>	<ol style="list-style-type: none"> <li>1. 常开进水管路总阀门</li> <li>2. 待供水正常</li> <li>3. 待水压高时再进行使用</li> </ol>
指示灯不亮能加热	红灯不亮	指示灯损坏	更换指示灯

**注意：在维修之前，请先仔细阅读检修表，排除明显故障。**



■ 本公司保留对本说明书修改的权利，如有更改，恕不另行通知，敬请谅解！

**浙江康泉电器有限公司**

ZHEJIANG KANGQUAN ELECTRICAL APPLIANCE CO.,LTD.

地址：浙江温州经济技术开发区上江路85号

电话：0577-56666777 传真：0577-86528293

邮编：325011 网址：<http://www.kanch.com.cn>